

Gypframe[®] X

โครงคร่าวเหล็กชุบสังกะสี ยิปซัม



แกร่ง หน
ติดตั้งง่าย
ไม่แอ่นตัว



เต็มไปด้วยคุณภาพ
ด้วยมาตรฐาน



มอก.863 - 2532

SAINT-GOBAIN

Gypframe[®] X

โครงคร่าวเหล็กชุบสังกะสี ยิปเฟรม เอ็กซ์

โครงคร่าวเหล็กชุบสังกะสี ยิปเฟรม เอ็กซ์ เป็นนวัตกรรมโครงคร่าวเหล็กชุบสังกะสี ที่ผลิตด้วยเทคโนโลยีการขึ้นลอนแบบ **VECTOR Profile** ซึ่งเป็นการขึ้นลอนเหล็กแบบสมมาตร ทำให้เพิ่มความแข็งแรงของโครงสร้างทั้งงานระบบฝ้าเพดานฉาบเรียบ ยิปรอก ซึ่งประกอบด้วย โครงคร่าวหลักและโครงคร่าวซอย และงานระบบผนัง ยิปวอลล์ ทั้งโครงคร่าวซีสตัด และยูแทรค (C-STUD & U-TRACK) ให้ความแข็งแรง ทนทาน รับน้ำหนักได้ดีเยี่ยม อีกทั้ง สามารถติดตั้งง่าย รวดเร็ว ให้ความแม่นยำสูง ยิงสกรูง่ายและลดปัญหาสกรูดูด โครงคร่าว เหล็กชุบสังกะสียิปเฟรม เอ็กซ์ **ผลิตตามมาตรฐาน มอก.863-2532**

คุณสมบัติพิเศษ

Strong | แข็งแรงด้วยนวัตกรรม การขึ้นลอนเหล็กแบบ VECTOR Profile

- ผลิตจากเทคโนโลยี **VECTOR Profile** ขึ้นลอนบนผิวเหล็กแบบลายสมมาตรทั้งสองด้าน ซึ่งเป็นลิขสิทธิ์เฉพาะ ทำให้มีความหนาแน่นเพิ่มขึ้น 2 เท่า เมื่อเทียบกับพื้นผิวแบบเรียบของโครงคร่าวเหล็กทั่วไป จึงช่วยเพิ่มความแข็งแรง ทนทาน สามารถรับน้ำหนักแผ่นยิปซัมได้ดีเยี่ยม ลดปัญหาการแอ่นตัว บิดตัว และการโก่งงอของโครงคร่าว
- ความสวยงาม** ของรูปลอน และความปราณีตในการขึ้นรูปของโครงคร่าวเหล็กทำให้เอกลักษณ์ของรูปลอน VECTOR Profile ช่วยให้ง่ายต่อการตรวจสอบภายหลังการติดตั้ง

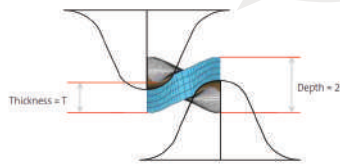
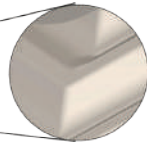

ความหนา
เหล็กเพิ่มขึ้น
2 เท่า

ผลิตภัณฑ์นี้ได้รับขอรับสิทธิบัตรไว้แล้ว ตามมาตรา 62 ทวิ แห่งพระราชบัญญัติสิทธิบัตร พ.ศ. 2522

Quality | คุณภาพสูง ทนทาน ไม่เป็นสนิม

- ผลิตจากเหล็กชุบสังกะสีคุณภาพสูง โดยผ่านกรรมวิธีจุ่มร้อนโดยมีมวลของสังกะสีที่ชุบหนา 220 กรัม / ตร.ม.* ซึ่งทำให้มีความทนทานสูง ป้องกันสนิมได้ดีเยี่ยม *เฉพาะรุ่นที่ผลิตตามมาตรฐาน มอก. 863-2532 เท่านั้น



Ceiling Section

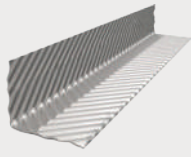

Intermediate Channel

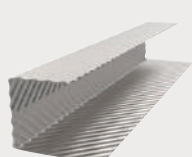

Perimeter Channel

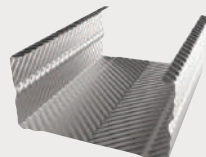

Partition Channel

Easy Installation | ติดตั้งง่าย ประหยัดเวลา ใช้ได้ทั้งงานระบบฝ้าเพดานฉาบเรียบและระบบผนัง

- ติดตั้งง่าย รวดเร็ว ประหยัดเวลา และทนทาน ให้ความแข็งแรงดีเยี่ยม
- ด้วยเอกลักษณ์รูปลอนแบบ VECTOR Profile จึงช่วยให้การยึดสกรูแน่นขึ้นกว่าการใช้เหล็กทั่วไป อีกทั้งยังช่วยลดปัญหาสกรูดูดในขณะติดตั้งอีกด้วย
- ตอบสนองการใช้งานอันหลากหลาย ทั้งงานระบบฝ้าเพดานฉาบเรียบ และงานระบบผนัง



ง่ายต่อการตัด
Easy to cut

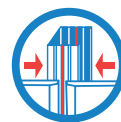

ง่ายต่อการยิงสกรู
Easy to screw



ง่ายต่อการประกอบโครง
Easy to boxing stud

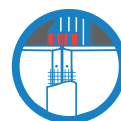

ง่ายต่อการงาน ไม่แตกร้าว
Easy to joint with
low risk of crack

ผลิตตามมาตรฐาน
มอก. 863 - 2532



ผ่านขั้นตอนการผลิตโดยใช้เครื่องจักรที่ทันสมัยเน้นการควบคุมคุณภาพทุกขั้นตอนการผลิต เพื่อให้ได้ผลิตภัณฑ์ที่ได้มาตรฐาน และปลอดภัยต่อการทำงานสูงสุด



Gypframe® X Line Series for Gyproc® concealed ceiling

ยิปเฟรม เอ็กซ์ไลน์ กลุ่มผลิตภัณฑ์สำหรับงานระบบฝ้าเพดานจบบเรียบ ยิปรอก

Gypframe® X Line / ยิปเฟรม เอ็กซ์ไลน์

รุ่นสินค้า X Line เอ็กซ์ไลน์	ขนาด			มาตรฐานผลิตภัณฑ์ มอก. 863 - 2532
	ความหนา (มม.)	ความกว้าง x ความสูง (มม.)	ความยาว (ม.)	
X Line 5	0.5	37 x 14	4	 มอก. 863 - 2532
XA 5 จากริบบิ้น	0.5	25 x 25	2.40	
X Line 4	0.4	35 x 12	4	
XA 4 จากริบบิ้น	0.3	20 x 20	2.40	

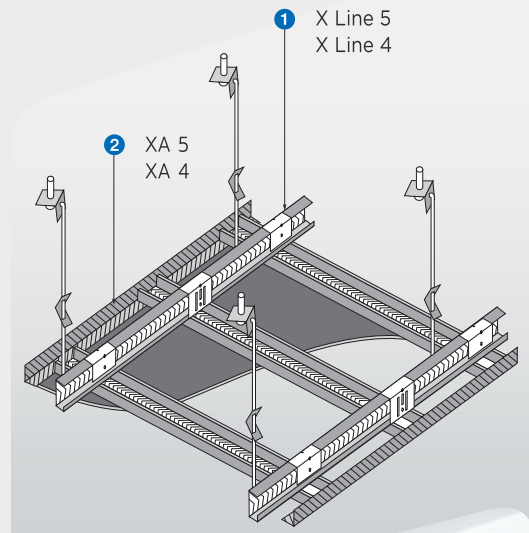

Accessories สำหรับระบบฝ้าเพดานจบบเรียบ :

	ยิปรอก จากเหล็ก 2 รู		ยิปรอก พุกเหล็ก 6 มม.
	ยิปรอก สกรู ยั้งโครงคร่าว 13 มม.		ยิปรอก สกรูยิปซัม 25 มม.
	ชุดหัวโครงคร่าว ยิปรอก XL1, ML1A, ML1 และยิปรอก โครงลวด 4 มม.		ตัวล็อกโครงคร่าว ยิปรอก XL9, ML9A, SL9
	ยิปรอก สแตนเลส สปริงปรับระดับ 4 มม.		ตัวต่อโครงคร่าว ยิปรอก XL3, ML3A

Gypframe® X Line Series for GypLynor™

ยิปเฟรม เอ็กซ์ไลน์ กลุ่มผลิตภัณฑ์สำหรับระบบผนังจบบเรียบ ยิปไลน์เนอร์

Gypframe® X Line / ยิปเฟรม เอ็กซ์ไลน์

รุ่นสินค้า X Line เอ็กซ์ไลน์	ขนาด			มาตรฐานผลิตภัณฑ์ มอก. 863 - 2532
	ความหนา (มม.)	ความกว้าง x ความสูง (มม.)	ความยาว (ม.)	
X Line 5	0.5	37 x 14	4	 มอก. 863 - 2532
XP 5 จากริบบิ้น	0.5	17 x 19/29	2.40	

Accessories สำหรับระบบผนังจบบเรียบ ยิปไลน์เนอร์ :

	ยิปรอก ตัวยึดผนัง โครงคร่าว ML75		ยิปรอก สกรู ยั้งโครงคร่าว 13 มม.
--	-------------------------------------	---	-------------------------------------

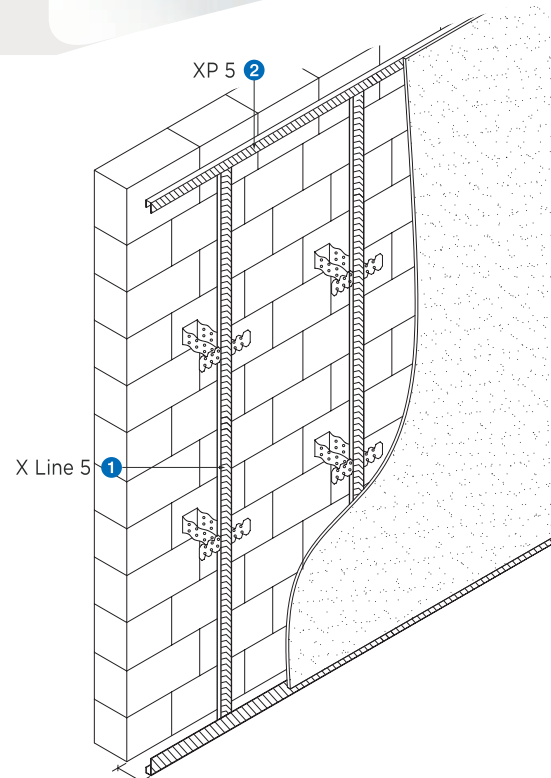

Gypframe® X Wall Series for GypWall®

ยิปซัม เอ็กซ์วอลล์ กลุ่มผลิตภัณฑ์สำหรับระบบผนังยิปวอลล์

Gypframe® X Wall / ยิปซัม เอ็กซ์วอลล์

รุ่นสินค้า X Wall เอ็กซ์วอลล์	ขนาด		
	ความหนา (มม.)	ความกว้าง x ความสูง (มม.)	ความยาว (ม.)
X Wall C49	0.5	49 x 32/34	3
X Wall C62	0.5	62 x 32/34	3
X Wall C74	0.5	74 x 32/34	3
X Wall C92	0.5	92 x 32/34	3
X Wall U51	0.5	51 x 32	3
X Wall U64	0.5	64 x 32	3
X Wall U76	0.5	76 x 32	3
X Wall U94	0.5	94 x 32	3

มาตรฐานผลิตภัณฑ์
มอก. 863 - 2532



มอก. 863 - 2532

X Wall U-TRACK ②

X Wall C-STUD ①

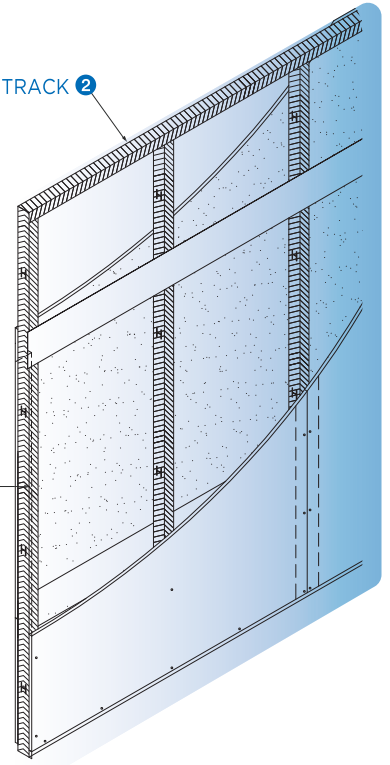

Accessories สำหรับระบบผนังยิปวอลล์ :



ยิปรอก พุกเหล็ก 6 มม.



ยิปรอก สกรู
ยิปโครงคร่าว 13 มม.



ยิปรอก สกรูยิปซัม 25 มม.

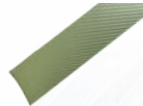

ยิปรอก ตัวยึดโครง
70 เอส 50



ข้อมูลเพิ่มเติม



บริษัท ไทยผลิตภัณฑ์ยิปซัม จำกัด (มหาชน)
อาคารมหานครยิปซัม 539/2 ถนนศรีอยุธยา
แขวงถนนพญาไท เขตราชเทวี กรุงเทพฯ 10400
โทร: +66(2) 700-9444
แฟกซ์ / Fax: +66(2) 700-9445
สอบถามด้านทราขาย บริษัท :
csc.tgp@saint-gobain.com
สอบถามด้านเทคนิค ผลิตภัณฑ์ :
tboc.gyprocthailand@saint-gobain.com

Thai Gypsum Products Pcl.
Gypsum Metropolitan Tower
539/2 Si Ayutthaya Road,
Thanon Phayathai, Ratchathewi,
Bangkok 10400 Thailand
Tel: +66(2) 700-9444

100220

Version : February 2020

ยิปรอก ตราบ้าน คอนเนค
CONNECT
02-700-9444



gyproc.co.th



Gyproc Thailand

